

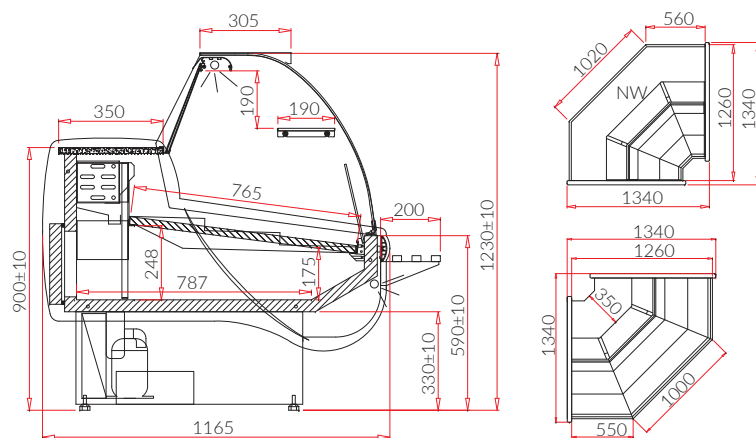

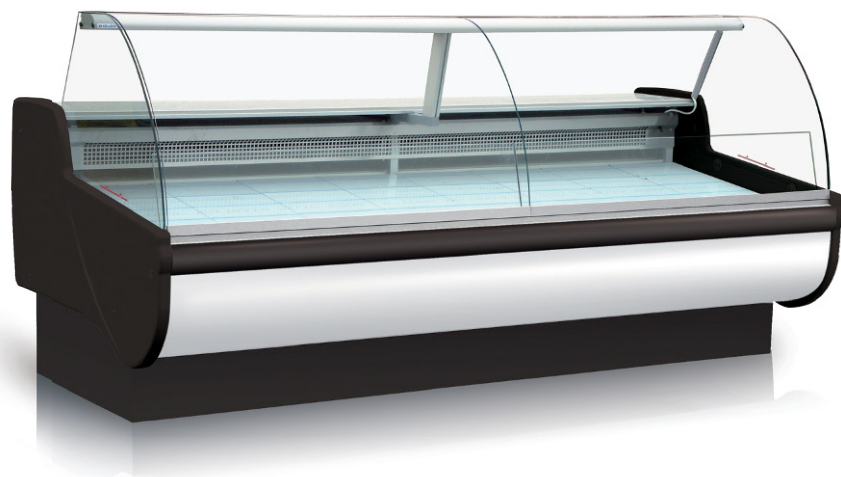









## BASIA 2 (S) (PLUG-IN)

+1/+10 



					
BA100	BASIA 2/1.1 S	1040	170	0.8	1 322
BA101	BASIA 2/1.4 S	1370	220	1	1 490
BA102	BASIA 2/1.7 S	1670	270	1.2	1 736
BA103	BASIA 2/2.1 S	2000	325	1.5	1 980
BA104	BASIA 2/2.5 S	2540	420	1.9	2 407
BA107	BASIA 2/3.0 S	2960	495	2.3	2 953
BA108	BASIA 2/3.4 S	3260	561	2.4	3 054
BA180	BASIA 2/3.75 S	3830	640	2.9	3 530
BA105	BASIA 2/NWS	1340	150	0.9	1 913
BA106W	BASIA 2/NZW	1340	170	1.1	2 023
BA109/11	BASIA 2/(NW+1.1)S	2300	320	1.7	2 769
BA109/21	BASIA 2/(NW+2.1)S	3260	475	2.4	3 408
BA111/11	BASIA 2/(1.1+NW)S	2300	320	1.7	2 769
BA111/21	BASIA 2/(2.1+NW)S	3260	475	2.4	3 408
BA110/11	BASIA 2/(NZ+1.1)S	2300	170	1.9	2 836
BA110/21	BASIA 2/(NZ+2.1)S	3260	325	2.6	3 500
BA112/11	BASIA 2/(1.1+NZ)S	2300	170	1.9	2 836
BA112/21	BASIA 2/(2.1+NZ)S	3260	325	2.6	3 500
BA112/21	BASIA 2/(NZ+2.1)S	3260	325	2.6	10 800

## BASIA 2 (S) MOD-C (REMOTE)

					
BA100-c	BASIA 2/1.1S-mod/C	960	170	0.8	961
BA101-c	BASIA 2/1.4S-mod/C	1290	220	1	1 216
BA102-c	BASIA 2/1.7S-mod/C	1590	270	1.2	1 373
BA103-c	BASIA 2/2.1S-mod/C	1920	325	1.5	1 569
BA104-c	BASIA 2/2.5S-mod/C	2460	420	1.9	1 945
BA180-c	BASIA 2/3.75S-mod/C	3750	640	2.9	2 823
BA105-c	BASIA 2/NWS-mod/C	1260	150	0.9	1 647
BA106W-c	BASIA 2/NZW-mod/C	1260	170	1.1	1 765

 ID 
  Název 
  Délka [mm] 
  Úžitkový objem [dm<sup>3</sup>] 
  Výstavná plocha [m<sup>2</sup>] 
  Rozsah teplot [°C]

Štandard	PLUG-IN	REMOTE
zabudovaný chladiaci agregát	+	-
výhradne k pripojeniu na vonkajší agregát (vzdialenou jednotkou)	-	+
zariadenie prispôbené k spojovaniu do zostáv	○	+
statičné chladenie (netýká sa vonkajšieho rohového modulu)	+	+
vonkajšie opláštenie - biele, potiahnuté polyesterom (zo strany obsluhy)	+	+
sokel a čelný panel - možnosť výberu farby (vzorkovník IGLOO)	+	+
ekologická polyuretánová izolácia	+	+
biela výstavná plocha potiahnutá polyesterom	+	+
biely úložný priestor potiahnutý polyesterom	+	+
zadné krídlové dvere úložného priestoru (netýka sa vonkajších rohových modulov)	+	+
nerezová pracovná plocha	+	+
ALU profily zlatej alebo striebornej farby (vzorkovník IGLOO)	+	+
oblé čelné sklo, výklopné	+	+
svetelná rampa - LED trubica (možnosť výberu farby osvetlenia: biela, cukrárenská, mäso)	+	+
čelná nárazová lišta - možnosť výberu farby (vzorkovník IGLOO)	+	+
ABS bočnice + bočné sklá - možnosť výberu farby (vzorkovník IGLOO)	+	○
automatické odmrazovanie	+	+
odtok kondenzátu do nádoby	+	-
elektronický regulátor teploty (IglOO)	+	+
zvukový alarm informujúci o znečistení kondenzátoru	+	-

Možnosti prevedenia	PLUG-IN	REMOTE	€
ABS bočnice + bočné sklá - možnosť výberu farby (vzorkovník IGLOO)	S	293	€/kpl
zariadenie bez bočnic pripravené k spojovaniu do zostáv (mod/A)	-115	S	€/ks
nerezové vonkajšie opláštenie (zo strany obsluhy)	143	143	€/bm
neštandardná farba čelného panelu (len po konzultácii)	28	28	€/bm
nerezový čelný panel	114	114	€/bm
neštandardná farba soklu (len po konzultácii)	24	24	€/bm
nerezový sokel	56	56	€/bm
nerezová výstavná plocha	56	56	€/bm
nerezový úložný priestor	93	93	€/bm
nerezová výstavná plocha (kyselino-odolná)	100	100	€/bm
nerezový úložný priestor (kyselino-odolný)	157	157	€/bm
kaskádová výstavná plocha - 2 úrovne	36	36	€/bm
kaskádová výstavná plocha - 3 úrovne	42	42	€/bm
lakovaný výparník	64	64	€/bm
nočné plexi kryty	56	56	€/bm
žulová pracovná plocha (šedá, hr. 20mm)	50	50	€/bm
žulová pracovná plocha Balmoral (hr. 20mm)	79	79	€/bm
žulová pracovná plocha čierna (hr. 20mm)	136	136	€/bm
dodatočná sklenená výstavná polica	64	64	€/bm
nerezová horná polica na čelné sklo	61	61	€/bm
komplet koliesok	136	-	€/bm
ventilátory zaisťujúce nútenú cirkuláciu chladeného vzduchu (W)	143	143	€/bm
dodatočná LED trubica v profile hornej svetelnej rampy	71	71	€/bm
odmrazovacie tyče výparníku	71	71	€/bm
zariadenie s rozsahom teploty od -2°C do +4°C (obsahuje odmrazovacie tyče výparníku)	215	100	€/bm
automatické odparovanie kondenzátu	28	-	€/ks
analogový teplomer	18	18	€/ks
elektronický registrátor teploty + naprogramovanie	71	71	€/kpl
prevod k registrátoru teploty (RS232-USB)	24	24	€/ks
zásuvka 230V	28	28	€/ks
polica na tašky - ALU profil zlatej alebo striebornej farby	79	79	€/bm
posuvný sklenený predel (nížky)	42	42	€/ks
pevný horný predel (sklenený vo výstavnom priestore)	50	50	€/ks
pevný dolný predel (nerezový v úložnom priestore)	36	36	€/ks
pevný izolačný predel (zväčšuje dĺžku modulu o 30mm)	263	263	€/ks
vodiaca lišta posuvnej dosky	36	36	€/bm
posuvná doska pre pokladňu alebo váhu (400x500mm)	151	151	€/ks

## Varianty prevedenia zariadenia



### FISH

tz. nerezové vane vo výstavnom priestore (kyselino-odolné)

PLUG-IN +352 €/bm  
REMOTE +352 €/bm



### GASTRO

tz. konštrukcia pre umiestnenie GN vo výstavnom priestore

PLUG-IN +244 €/bm  
REMOTE +244 €/bm



### BEMAR

+30/+90

tz. ohrevná vodná lázeň, horná lampa s infra ohrevom, bez nočných plexi krytov (tyká sa Plug-in)

PLUG-IN +263 €/bm



### SELF SERVICE

tz. nízke čelné sklo, bez svetelnej rampy, bez nočných plexi krytov

PLUG-IN -28 €/bm  
REMOTE -28 €/bm