

Návod na obsluhu
Pultová mraznička

SK

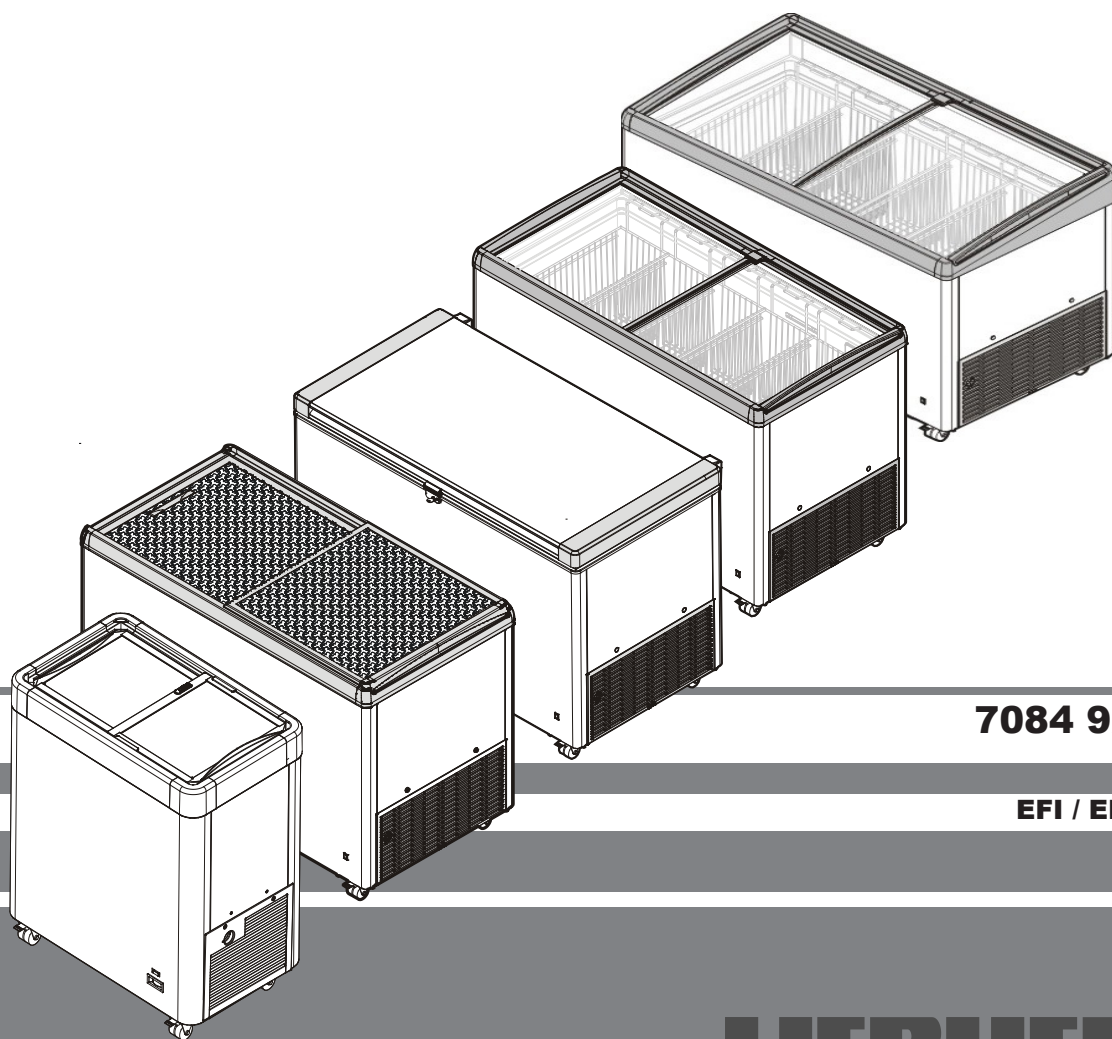

7084 921-01

EFI / EFE / EFL

LIEBHERR

Obsah tohto návodu na obsluhu

Tento návod na obsluhu obsahuje dôležité informácie potrebné na obsluhu a ovládanie spotrebiča.

Návod na obsluhu obsahuje nasledujúce časti:

- Popis spotrebiča
- Uvedenie do prevádzky
- Prevádzka
- Vypnutie prevádzky spotrebiča
- Poruchy/Riešenie problémov
- Rozmrazovanie
- Čistenie
- Technické údaje
- Uskladnenie spotrebiča po vypnutí
- Likvidácia
- Vyhlásenie o zhode

Prečítajte si celý návod na obsluhu a výrobok nepoužívajte, kým mu nebudete úplne rozumieť.

Štruktúra návodu na obsluhu

Výstrahy

Výstrahy majú nasledujúcu štruktúru:

 SIGNÁLNE SLOVO!	Zdroj nebezpečenstva. Dôsledky neriadenia sa výstrahou.
	▶ Akcia na zabránenie nebezpečenstvu.

Priorita výstrah

Výstrahy sa líšia v závislosti od typu nebezpečenstva nasledovne:

 NEBEZPEČENSTVO!	Označuje situáciu zahŕňajúcu priame nebezpečenstvo, ktoré, ak sa mu nezabráni, môže mať za následok smrť alebo ťažké zranenie.
--	--

 VÝSTRAHA!	Označuje nebezpečnú situáciu, ktorá, ak sa jej nezabráni, môže mať za následok smrť alebo ťažké zranenie.
--	---

 UPOZORNENIE!	Označuje nebezpečnú situáciu, ktorá, ak sa jej nezabráni, môže mať za následok ľahké alebo stredne ťažké zranenie.
---	--

UPOZORNENIE	Označuje nebezpečnú situáciu, ktorá, ak nebude odstránená, môže mať za následok škody na majetku.
--------------------	---

	Označuje nebezpečné horľavé látky.
---	------------------------------------

Rady, poznámky a odporúčania

- ① Poskytuje používateľovi rady, poznámky alebo odporúčania týkajúce sa efektívneho používania výrobku.

Ďalšie symboly

Pokyny na prijatie opatrenia vyžadujú, aby používateľ dokončil akciu alebo postup. Pokyny vždy vykonávajte jednotlivo a v uvedenom poradí.

Štruktúra pokynov:

- ➡ Pokyn na vykonanie akcie.

Podrobnosti o výsledkoch, ak sú potrebné.

Ďalšie príslušné dokumenty

Prečítajte si tiež ďalšie dodané dokumenty (napr. dodacie dokumenty) a príslušné normy a zákony, aby ste zaistili bezpečné a správne používanie spotrebiča.

Archivácia

Návod na obsluhu vrátane ďalších dodaných dokumentov majte poruke v blízkosti prístroja.

Zamýšľané použitie

Tento spotrebič sa môže používať na vystavovanie zabalených potravín pre maloobchodný predaj. Komerčné použitie znamená napríklad použitie v reštauráciách, jedálňach, nemocniciach a v obchodných zariadeniach, ako sú pekárne, mäsiarstva, supermarkety atď.

Predvídateľné nesprávne použitie:

Nepoužívajte spotrebič na nasledujúce aplikácie:

- Uskladnenie a chladenie nasledujúceho:
 - Chemicky nestabilné, horľavé alebo korozívne látky.
 - Lieky, krvná plazma, laboratórne prípravky alebo podobné látky a výrobky, na ktoré sa vzťahuje smernica č. 2007/47/ES o zdravotníckych pomôckach.
- Použitie v nebezpečných priestoroch.
- Použitie vonku alebo vo vlhkých priestoroch so striekajúcou vodou.

Nesprávne použitie spotrebiča vedie k poškodeniu alebo znehodnoteniu skladovaného tovaru.

Skriňa je určená na uskladnenie a vystavenie vopred zmrazenej a zabalenej zmrzliny, ako aj balených potravín. Zákazník dosiahne prístup otvorením nepriehľadného alebo priehľadného veka zhora.

V zariadení neskladujte výbušné látky, ako napríklad aerosólové nádoby s horľavým stlačeným plynom.

Bezpečnostné pokyny

Nebezpečenstvá hroziace používateľovi

- Návod na obsluhu majte poruke v blízkosti spotrebiča.
- Návod na obsluhu odovzdajte ďalšiemu vlastníkovi.
- Aby sa zabránilo zraneniu a škodám na majetku, spotrebič musia inštalovať dve osoby.
- Po vybalení prístroj skontrolujte, či nie je poškodený.
- Ak je poškodený, obráťte sa na dodávateľa. Nepripájajte spotrebič k sieťovému napájaniu.
- Zabráňte dlhodobému kontaktu pokožky so studenými povrchmi (napr. s chladenými/mrazenými výrobkami). V prípade potreby vykonajte bezpečnostné opatrenia (napr. použite rukavice).
- Nepoužívajte spotrebič v potenciálne výbušnom prostredí.
- Zabráňte vniknutiu otvoreného plameňa alebo iných zdrojov vznietenia do spotrebiča.
- Na rozmrazovanie spotrebiča nepoužívajte elektrické ohrievače ani parné čističe, otvorený oheň ani rozmrazovacie spreje.
- Neodstraňujte ľad ostrými predmetmi.
- **VÝSTRAHA:** Nepoškodzuje chladiaci okruh.
- Ak sa chladiaci okruh poškodí, miestnosť dobre vyvetrajte a udržujte zdroje vznietenia ďalej od spotrebiča.
- Nejedzte zmrzlinu ihneď po vybratí zo spotrebiča, zvlášť nanuky alebo kocky ľadu, pretože hrozí veľmi vysoké riziko „popálenia“ z dôvodu veľmi nízkych teplôt.
- **VÝSTRAHA:** Spotrebič obsahuje horľavé materiály a musí sa s ním správne zaobchádzať, musí sa správne udržiavať a likvidovať.
- **VÝSTRAHA:** Na urýchlenie procesu odmrazovania nepoužívajte žiadne iné mechanické zariadenia ani ďalšie prostriedky, ako tie, ktoré odporúča výrobca.



Nesprávna manipulácia s horľavými chladičmi

- Zaistite, aby sa nepoškodili potrubia chladiaceho okruhu.
- Zabráňte vniknutiu otvoreného plameňa alebo zdrojov vznietenia do spotrebiča.
- Vo vnútri spotrebiča nepoužívajte elektrické prístroje (napr. výrobníky zmrzliny atď.).

Ak dôjde k úniku chladiva:

- Otvorený oheň a zdroje vznietenia udržiavajte mimo oblasti úniku.
- Miestnosť dobre vyvetrajte.
- Informujte oddelenie služieb zákazníkom.

Nesprávna inštalácia a opravné práce

- Opravy a iné práce na spotrebiči vykonávajú len vtedy, ak je viditeľne odpojená sieťová zástrčka.
- Všetky opravy a práce na spotrebiči môžu vykonávať len pracovníci zákazníckeho servisu alebo iný vyškolený personál.
- **VÝSTRAHA:** Ak je napájací kábel poškodený, musí ho vymeniť výrobca, jeho servisný pracovník alebo podobne kvalifikovaná osoba, aby sa zabránilo riziku.
- Spotrebič inštalujte, pripájajte a likvidujte iba podľa pokynov v tomto návode na obsluhu.

Nezamýšľané použitie

- **VÝSTRAHA:** Udržiavajte odstup od všetkých vetracích otvorov v kryte spotrebiča alebo v konštrukcii na zabudovanie.
- Pri odpájaní spotrebiča od elektrickej siete ťahajte za zástrčku, nie za kábel.
- V prípade poruchy vytiahnite zástrčku alebo vypnite poistku.
- Zaistite, aby sa tovar, ktorý bol príliš dlho skladovaný, nekonzumoval. Tovar, ktorý bol príliš dlho skladovaný, správne zlikvidujte.
- **VÝSTRAHA:** V tomto spotrebiči neskladujte výbušné látky, ako napríklad aerosólové plechovky s horľavým hnacím plynom.
- Pred uskladnením v spotrebiči skontrolujte, či rozprašovače neobsahujú horľavé stlačené plyny. Horľavé stlačené plyny sú uvedené v obsahu alebo sú označené symbolom plameňa vytlačeným na nádobe.
- Na osvetlenie miestnosti nepoužívajte vnútorné LED osvetlenie. Vnútorné LED osvetlenie je určené len na osvetlenie interiéru spotrebiča.
- **VÝSTRAHA:** Nepoužívajte elektrické spotrebiče vo vnútri odkladacích priestorov spotrebiča na jedlo, pokiaľ nie sú typom odporúčaným výrobcom.
- Ak máte uzamykateľný spotrebič, nenechávajte kľúč v blízkosti spotrebiča alebo v dosahu detí.
- Tento spotrebič môžu používať deti vo veku od 8 rokov a osoby so zníženými fyzickými, zmyslovými alebo duševnými schopnosťami alebo s nedostatkom skúseností a znalostí, ak sú pod dozorom alebo poučené o bezpečnom používaní spotrebiča a rozumujú súvisiacim nebezpečenstvám.
- Deti sa nesmú hrať so spotrebičom.
- Čistenie a používateľskú údržbu nesmú vykonávať deti bez dozoru.



Nesprávne skladovanie horľavých látok

- V tomto spotrebiči neskladujte výbušné látky ani spreje s horľavými stlačenými plynmi (propán, bután, pentán atď.). Hrozí nebezpečenstvo, že unikajúce sa plyny môžu zapáliť elektrickými súčasťami.
- Pred uskladnením v spotrebiči skontrolujte, či rozprašovače neobsahujú horľavé stlačené plyny. Horľavé stlačené plyny sú uvedené v obsahu alebo sú označené symbolom plameňa vytlačeným na nádobe.
- Alkoholické nápoje alebo iné nádoby obsahujúce alkohol by mali byť pri uskladnení tesne uzavreté.

Popis spotrebiča

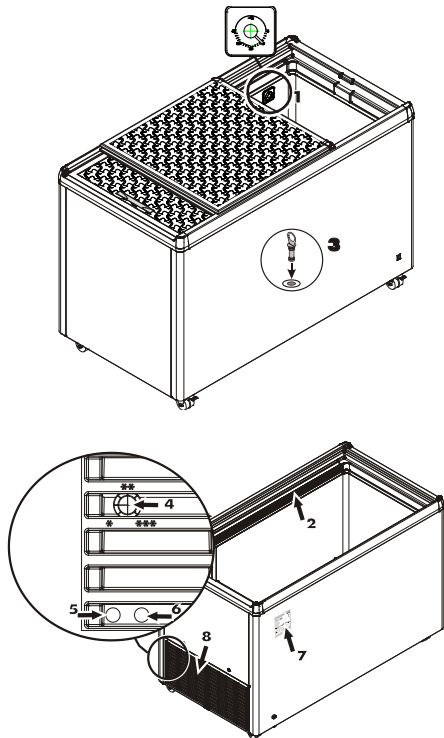

1. Zobrazenie teploty
2. Vnútorné osvetlenie (v závislosti od modelu a voliteľných možností)
3. Odmrazovací odtok vody
4. Ovládanie teploty
5. Spínač zapnutia vnútorného osvetlenia... (Voliteľná možnosť)
6. Spínač vypnutia vnútorného osvetlenia... (Voliteľná možnosť)
7. Typový/Udajový štítek
8. Vetracia mriežka v priestore kompresora

Rozmery spotrebiča

Model	A	B	C	D
EFE 1102 / 1152	825	751	461	-
EFE1502/1552	825	625	660	-
EFE1500	825	625	660	-
EFE 2200	825	835	660	-
EFE 2202 / 2252	825	835	660	-
EFE 3002 / 3052	825	1045	660	-
EFE 3000	825	1045	660	-
EFE 3802 / 3852	825	1255	660	-
EFE 3800	825	1255	660	-
EFE 4600	825	1465	660	-
EFE 4602 / 4652	825	1465	660	-
EFE 5100	825	1675	660	-
EFE 5102 / 5152	825	1675	660	-
EFE 6002 / 6052	825	1885	660	-
EFI 1403 / 1453	825	625	660	751
EFI 2103 / 2153	825	835	660	751
EFI 2803 / 2853	825	1045	660	751
EFI 3503 / 3553	825	1255	660	751
EFI 4403 / 4453	825	1465	660	751
EFI 4803 / 4853	825	1681	660	751
EFI 5603 / 5653	825	1885	660	751

Rozmery spotrebiča

Model	A	B	C	D
EFL 1505	825	625	660	-
EFL 3005	825	1045	660	-
EFL 3805	825	1255	660	-
EFL 4605	825	1465	660	-
EFL 6005	825	1885	660	-

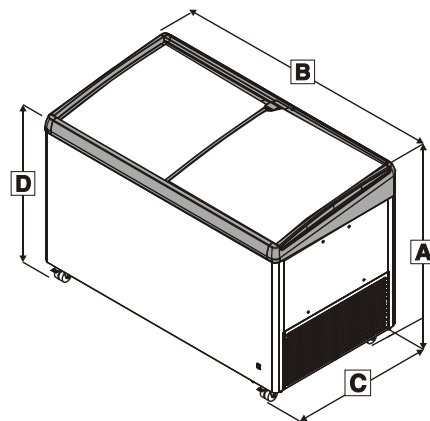

Príslušenstvo

- ① Na ochranu spotrebiča pred neoprávneným prístupom je k dispozícii cylindrický zámok.

Instalácia cylindrického zámku:

EFE / EFI

- Pri verziách s krytom otvoru zámku: posuňte kryt otvoru zámku tak, aby bol otvor pre cylindrický zámok odkrytý.

- Vložte cylindrický zámok do odkrytého otvoru.

- Otočte kľúčom.

- Vyberte kľúč.

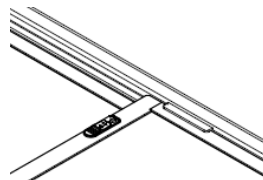

EFE 1102 / 1152

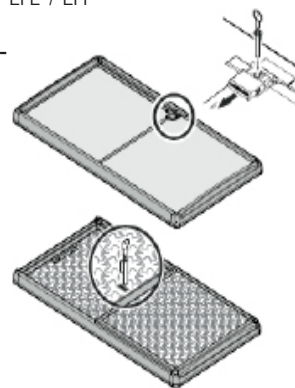

Zámok pre pevné veká

Zámok pre EFL

Zámok je vybavený bezpečnostným mechanizmom.

Zamknutie spotrebiča:

1. Stlačte tlačidlo a držte ho stlačené.
2. Otočte kľúčom o 90°.

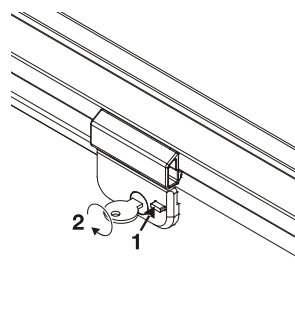

Košíky

Košíky sú k dispozícii ako príslušenstvo.



UPOZORNENIE	Nadmerné zaťaženie! Škody na majetku.
--------------------	---

Model	Košík	Max. zaťaženie
EFE 11	195 mm	12 kg
EFE	210 mm	28 kg
	270 mm	31 kg
EFI	210 mm	28 kg
	270 mm	25 kg
EFL	210 mm	47 kg
	270 mm	54 kg

Uvedenie do prevádzky

Vybalenie

NEBEZPEČENSTVO!	Obalový materiál a fólia. Nebezpečenstvo zadusenia. ▶ Nedovoľte sa deťom hrať s obalovým materiálom.
------------------------	---

- Obalový materiál odovzdajte na oficiálne zberné miesto.
- Pred prvým zapnutím spotrebiča vyčistite jeho vnútro, pozrite si časť „Čistenie“.

Inštalácia spotrebiča

NEBEZPEČENSTVO!	Nevhodný pomer chladiva k objemu priestoru na inštaláciu. Nebezpečenstvo výbuchu. ▶ Zaisťte, aby priestor, v ktorom inštalujete spotrebič, mal objem 1 m ³ na 8 g chladiva R600a/R290 použitého v spotrebiči, ako je stanovené v norme EN 378.
------------------------	--

Požiadavky na miesto inštalácie:

- Skontrolujte, či je objem priestoru inštalácie dostatočne veľký vzhľadom na kapacitu chladiva spotrebiča.
- ① Objem chladiva je uvedený na typovom štítku.
- Bez priameho slnečného svetla.
- Bez zdrojov tepla, ako sú kachle alebo kúrenie, v blízkosti.
- Podlaha je vodorovná a plochá.

① Vetrací priestor medzi okrajom skrine a podlahou sa používa na zásobovanie chladiacej jednotky chladiacim vzduchom.

➤ Dbajte na to, aby nebol blokový vetrací priestor medzi spodnou časťou skrine a podlahou.

➤ Zabezpečte, aby vzdialenosť medzi vetracou mriežkou a stenou bola minimálne 50 mm.

➤ Dbajte na to, aby nebol priestor medzi vetracou mriežkou a stenou blokový.

➤ Zaisťte, aby bola vetracia mriežka bez nečistôt a cudzích telies.

① Spotrebič odvádza vzduch svojim vonkajším plášťom.

➤ Neumiestňujte predmety priamo na vonkajší plášť spotrebiča.

➤ Dbajte na to, aby vzdialenosť medzi vonkajším povrchom spotrebiča a susednými predmetmi bola najmenej 20 mm.

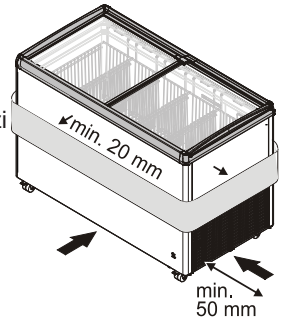

Elektrické pripojenie

NEBEZPEČENSTVO!	Nesprávny napätový zdroj. Škody na majetku alebo zranenie osôb. ▶ Zaisťte, aby napätový zdroj zodpovedal špecifikáciám v časti s názvom „Technické údaje“.
------------------------	---

➤ Zaisťte, aby zásuvka nebola zakrytá spotrebičom a aby bola ľahko prístupná.

➤ Napájanie (AC) a napätie v prevádzkovom bode musia zodpovedať údajom na typovom štítku. Typový štítek je umiestnený na zadnej strane spotrebiča.

➤ Spotrebič pripájajte len do zásuvky chránenej poistkou, ktorá je uzatvorená v súlade s príslušnými predpismi.

➤ Zásuvka musí byť istená 10 A alebo viac poistkou, musí byť vzdialená od zadnej časti spotrebiča a musí byť ľahko prístupná.

➤ Nepripájajte spotrebič pomocou predlžovacích káblov alebo predlžovacích zásuviek.

Spotrebič pripájajte len pomocou správne uzemnenej zástrčky s poistkou a elektrickej zásuvky.

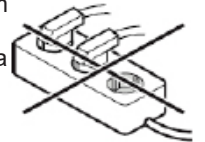

Zapnutie a vypnutie spotrebiča

Pred prvým zapnutím spotrebiča sa odporúča vyčistiť ho (pozrite si časť „Čistenie“).

Zapnutie spotrebiča:

Pripojte spotrebič k elektrickej sieti - spotrebič sa zapne.

Zelená kontrolka ON (ZAP.) (šípka) sa rozsvieti.

(voliteľné funkcie podľa vykonávania)

Nastavte požadovanú teplotu, pozrite si časť „nastavenie teploty“

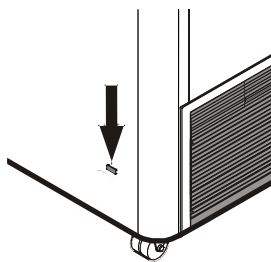

Vypnutie spotrebiča:

Vytiahnite sieťovú zástrčku alebo vyberte/odskrutkujte poistku.

Prevádzka

UPOZORNENIE	Nesprávna teplota v miestnosti. Škody na majetku a znížený chladiaci výkon.
	► Zaistite, aby teplota v miestnosti zodpovedala klasifikácii klímy spotrebiča, pozrite si časť „Technické údaje“.

Prevádzka

Zapnutie alebo vypnutie vnútorného osvetlenia. (voliteľné funkcie podľa vykonávania)

! VÝSTRAHA!	Vysoká intenzita svetla. Zranenie očí.
	► Neodstraňujte kryt osvetlenia. ► Neďívajte sa do svetla cez optické šošovky.

① Intenzita osvetlenia vnútorného LED osvetlenia zodpovedá laserovej triede 1/1M.

① Vypínač vnútorného osvetlenia sa nachádza za vetracou mriežkou v priestore kompresora.

➡ Stlačením vypínača cez ľavý otvor zapnete vnútorné osvetlenie.

➡ Stlačením vypínača cez pravý otvor vypnete vnútorné osvetlenie.

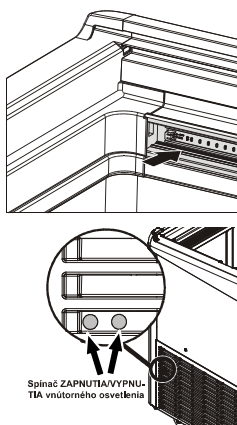

Maximálna výška naplnenia

Značka ukladania vo vnútri spotrebiča označuje maximálnu výšku naplnenia.

➡ Neplňte spotrebič mrazenými potravinami za značku ukladania



Nastavenie teploty

Teplotu možno plynulo regulovať pomocou ovládacieho gombíka. Pri ovládacom gombíku sú značky. Spotrebič dosiahne najnižšiu teplotu, keď bude nastavený na 3 (***)

➡ Na nastavenie teploty otočte ovládaci gombík na požadované nastavenie (* až ***) pomocou plochého skrutkovača.



Zobrazenie teploty

Teplomér zobrazuje najvyššiu kladnú hodnotu teploty zmrazeného objemu pri maximálnej výške naplnenia.

Je upravený a navrhnutý tak, aby sa presne zobrazovali len teploty pod 0 °C.

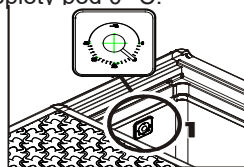

Vnútny typ

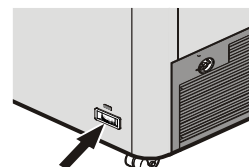

Vonkajší typ

Vypnutie prevádzky spotrebiča

Vypnutie spotrebiča

➡ Vytiahnite sieťovú zástrčku alebo otočte otočný regulátor teploty proti smeru hodinových ručičiek, kým sa nezaistí v polohe Off (vypnuté).

① Ak sa vypne pomocou regulátora teploty, spotrebič nebude odpojený od elektrickej siete.

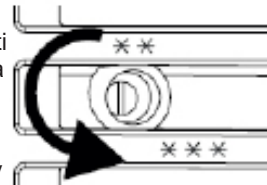

Pred dlhodobým vypnutím spotrebiča

➡ Vypnite spotrebič.

➡ Vytiahnite zástrčku alebo vypnite poistku.

➡ Vyčistite spotrebič.

➡ Zaistite, aby bol spotrebič suchý zvnútra aj zvonka.

① **Vo vnútornej skrini nesmie byť žiadna vlhkosť.**

① Ak bude veko pultu zatvorené, keď bude prístroj dlhší čas vypnutý, bude sa v ňom tvoriť zápach.

➡ Otvorte veko pultu a zaistite ho, aby sa nezatvorilo.

➡ Zaistite, aby okolité podmienky uskladnenia zodpovedali špecifikáciám v časti s názvom „Uskladnenie spotrebiča po vypnutí“.

Poruchy/Riešenie problémov

- ① Ak dôjde k poruchám prístroja, ktoré nemôžete odstrániť, obráťte sa na najbližšie oddelenie služieb zákazníkom.
- ① Aby bolo možné rýchlo vybaviť váš dotaz, poznačte si označenie typu 1, servisné číslo 2 a sériové číslo 3 z typového štítku a uveďte ich pri kontakte s oddelením služieb zákazníkom. Umiestnenie typového štítku je zobrazené v časti s názvom „Popis spotrebiča“.

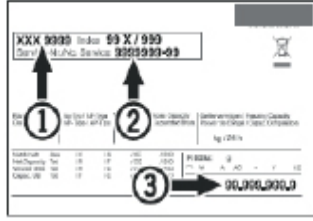

Porucha	Možná príčina	Riešenie
Spotrebič nechladí.	Otočný regulátor teploty je v polohe Off (Vypnuté).	Otočný regulátor teploty nastavte do chladiacej polohy.
	Sieťová zástrčka bola odpojená.	Pripojte spotrebič k elektrickej sieti.
	Napájanie sa prerušilo.	Skontrolujte napájanie. Skontrolujte poistky v napájacom zdroji.
Teplota nie je dostatočne nízka.	Nesprávna nastavená teplota.	Nastavte správnu teplotu.
	Zobrazenie teplomeru je nesprávne.	Skontrolujte teplotu pomocou ďalšieho teplomeru.
	Ventilácia je nedostatočná.	Zaistite dostatočné vetranie.
	Spotrebič je umiestnený príliš blízko zdroja tepla.	Odstráňte zdroj tepla. Vyberte vhodné miesto inštalácie.

Rozmrazovanie

Po dlhšej dobe prevádzky môže na stenách mrazničky vzniknúť vrstva námrazy alebo ľadu.

Pri častom otváraní spotrebiča sa vrstva námrazy alebo ľadu vytvorí rýchlejšie. Silná vrstva ľadu zvyšuje spotrebu energie. Preto by ste mali mrazničku pravidelne rozmrazovať.

! UPOZORNENIE!	Vysoká intenzita svetla. Zranenie očí.
	<ul style="list-style-type: none"> ▶ Nepoužívajte elektrické ohrievače ani parné čističe, otvorený oheň ani rozmrazovacie spreje. ▶ Neodstraňujte ľad ostrými predmetmi. (Nebezpečenstvo poškodenia vnútorných stien)

Rozmrazovanie

- Vypnite spotrebič.
- Vytiahnite zástrčku alebo vypnite poistku.
- Mrazený tovar zabaľte do papiera alebo prikrývok a uložte na chladnom mieste.
- ① V spotrebičoch bez odtokového otvoru vytrite vodu z rozmrazovania špongiou alebo handričkou.
- Pod odtokový otvor umiestnite vhodnú nádobu na zachytávanie vody z rozmrazovania.
- Vytiahnite zátku vody z rozmrazovania z vypúšťacieho otvoru.
- Počas rozmrazovania nechajte veko otvorené.
- Po rozmrazení vytrite zvyšnú vodu z rozmrazovania handričkou.
- Vyčistite spotrebič, pozrite si časť „Čistenie“.

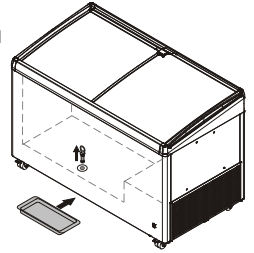

Čistenie

! NEBEZPEČENSTVO!	Pri použití nesprávnej metódy čistenia hrozí nebezpečenstvo úrazu elektrickým prúdom.
	<p>Nebezpečenstvo smrti.</p> <p>▶ Pred začatím čistenia vyťahnite sieťovú zástrčku.</p>

! UPOZORNENIE!	Horúca para. Zranenia a škody na majetku.
	<p>▶ Nepoužívajte parné/vysokotlakové čistiace zariadenia.</p>

UPOZORNENIE	Nevhodné čistiace prostriedky.
	<p>Poškodenie spotrebiča.</p> <ul style="list-style-type: none"> ▶ Nepoužívajte koncentrované čistiace prostriedky bez toho, aby ste ich riedili. ▶ Používajte len mäkké utierky a univerzálny čistiaci prostriedok s neutrálnou hodnotou pH. ▶ Na vnútornej strane spotrebiča používajte len čistiace a ošetrovacie prostriedky kompatibilné s potravinami.

- ① Spotrebič čistíte každých 6 mesiacov.

- Vyberte všetky zmrazené veci.
- Pod odtokový otvor umiestnite vhodnú nádobu.
- Vytiahnite zátku vody z rozmrazovania z vypúšťacieho otvoru.
- Zaistite, aby počas čistenia netiekla voda do vetracej mriežky alebo elektrických komponentov.
- Vyčistite vnútornú skriňu, vonkajšie steny a časti spotrebiča vhodnými handrami a zmesou vlažnej vody a univerzálneho čističa.
- Vysušte spotrebič vhodnou handričkou.
- ① **Vo vnútornej skrini nesmie byť žiadna vlhkosť!**
- ① Usadeniny prachu na vetracej mriežke spôsobujú zvýšenú spotrebu energie.
- Odstráňte prach z vetracej mriežky.

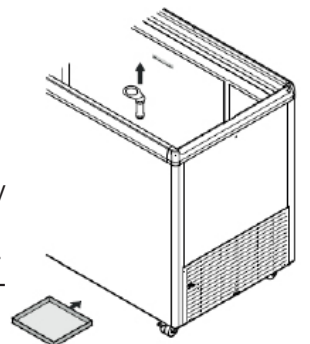

Technické údaje

Napät'ový zdroj

- ① Presné hodnoty správneho napät'ového zdroja sú uvedené na typovom štítku.

Parameter	Hodnota
Typ prúdu	Striedavý prúd
Vypínací prúd poistky	Medzi 10 a 16 A

Emisie hluku zo spotrebiča

Hladina hluku, keď je spotrebič v prevádzke, je nižšia ako 70 dB (A) (relatívna hladina hluku 1 pW).

Klasifikácia klímy

Klimatická trieda [X] udáva, pri akých podmienkach okolia sa môže prístroj prevádzkovať bezpečne.

Klimatická trieda [Y], resp. teplotná trieda [Z] definujú max. rámcové podmienky pre bezchybnú funkciu prístrojov.

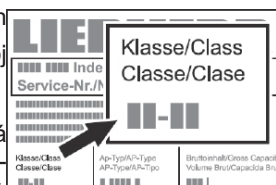

Klasifikácia klímy	Max. teplota v miestnosti	Max. relatívna vlhkosť
3	25 °C	60 %
4	30 °C	55 %
5	40 °C	40 %
7	35 °C	75 %

Minimálna teplota v miestnosti na mieste inštalácie je 10 °C.

[Y] Klimatická trieda	Minimálna teplota a relatívna vlhkosť vzduchu	Maximálna teplota a relatívna vlhkosť vzduchu
A	+16 °C, 80 %	30 °C, 55 %
B	+16 °C, 80 %	35 °C, 75 %
C	+16 °C, 80 %	40 °C, 40 %

Odporúčané nastavenie teploty

[Z] Teplotná trieda	Nastavenie teploty [°C]
C1	-18,0
C2	-7,0

Uskladnenie spotrebiča po vypnutí

UPOZORNENIE	Nevhodná teplota v miestnosti počas skladovania.
	Škody na majetku.
	▶ Zaisťte, aby teplota v miestnosti bola medzi -10 °C a +50 °C.

- Zaisťte, aby bol spotrebič suchý zvnútra aj zvonka.
- ① **Vo vnútornej skrini nesmie byť žiadna vlhkosť!**
- Zaisťte, aby teplota v miestnosti bola medzi -10 °C a +50 °C.

Likvidácia

UPOZORNENIE	Únik chladiva a oleja.
	Poškodenie životného prostredia.
	▶ Zaisťte, aby sa počas procesu likvidácie nepoškodil chladiaci okruh.

- ① Spotrebič obsahuje recyklovateľné a horľavé materiály.
- Odpojte spotrebič od zdroja napájania.
- Prerežte sieťový napájací kábel, aby bol prístroj nepoužiteľný.
- Spotrebič nelikvidujte jednoduchým spôsobom s netriedeným domovým odpadom.
- Zaisťte likvidáciu spotrebiča profesionálnym a primeraným spôsobom v súlade s platnými miestnymi predpismi a zákonmi.

Vyhlásenie o zhode

Spotrebič je v súlade s príslušnými bezpečnostnými predpismi a smernicami EÚ 2014/30/EÚ a 2006/42/ES.

Dodatočné informácie

- So správnou teplotou zostanú potraviny dlhšie čerstvé. Tým sa môže zabrániť nadbytočnému vyhadzovaniu potravín.
- Ak sa špirála chladiča nečistí každý rok, účinnosť spotrebiča sa podstatne zníži.
- Obdobie, počas ktorého sú k dispozícii náhradné diely potrebné na opravu chladiaceho spotrebiča s funkciou priameho predaja, činí 10 rokov.
- Minimálne trvanie záruky na chladiaci spotrebič s funkciou priameho predaja, ktorú ponúka výrobca, dovozca alebo splnomocnený zástupca, činí 2 roky.

– Databáza EPREL:

Od 1. marca 2021 je možné informácie k energetickému označovaniu a požiadavkám na ekodizajn nájsť v európskej databáze výrobkov (EPREL). Databázu výrobkov nájdete na tomto odkaze <https://eprel.ec.europa.eu/>. Tu dostanete výzvu na zadanie identifikačného kódu modelu. Identifikačný kód modelu nájdete na typovom štítku.

Liebherr Appliances Kluang Sdn Bhd (153177-U)

No.7 Jln Firma 2 , Kaw.Perind.Kluang II, KM7, Jln Mersing, 86007 Kluang, Johor, West Malaysia.
www.liebherr.com.my